

FRA-  
ME

# FRA- ME PROJ- ECT

---

## IT

*DesignTaleStudio*, laboratorio di sperimentazione ceramica di Refin, prosegue le prestigiose collaborazioni con i protagonisti del design presentando FRAME, la nuova collezione sviluppata insieme al noto studio di progettazione grafica *Studio FM Milano*.

Nella collezione FRAME il linguaggio grafico sfrutta le più moderne tecnologie ceramiche per esprimersi in potenti superfici decorative ispirate a materie, soggetti e suggestioni della tradizione e interpretando l'evoluzione del concetto di pavimento ceramico in chiave contemporanea.

FRAME non rappresenta un ritorno al passato, ma uno slancio verso un futuro che muta senza dimenticare le proprie radici, riaffermando così l'indissolubile intreccio tra cultura, innovazione e creatività che da sempre alimenta il lavoro di *DesignTaleStudio*. La collezione propone una nuova interpretazione del disegno delle superfici pavimentali destinate a spazi pubblici e a residenze private, e reca in sé il valore aggiunto di una visione all'avanguardia rivolta alla ricerca e all'innovazione.

---

## EN

*DesignTaleStudio*, Refin's ceramics experimental laboratory, continues its prestigious collaborations with leading names in design, presenting FRAME, the new collection developed together with famous graphic design agency *Studio FM Milano*.

In the FRAME collection, the graphic language exploits the most modern ceramics technologies, expressing itself through powerful decorative surfaces inspired by the matter, subjects and suggestions of tradition and interpreting the evolution of the ceramic floor concept in a contemporary key.

FRAME does not represent a return to the past, but a step towards the future that changes without forgetting its roots, stating once again the unbreakable bonds between culture, innovation and creativity that has always fuelled *DesignTaleStudio*'s work. The collection offers a new interpretation of flooring design for commercial spaces as well as private homes, holding the added value of an avant-garde vision towards research and innovation.

---

## FR

*DesignTaleStudio*, le laboratoire d'expérimentation céramique Refin, joue de nouveau la carte de la collaboration avec les principaux acteurs du design et cette fois c'est pour réaliser FRAME, la nouvelle collection développée en partenariat avec *Studio FM Milano*, un atelier aa réputé et spécialisé en design graphique.

Dans FRAME, le langage graphique exploite les technologies céramiques les plus modernes pour s'exprimer sur des surfaces fortement décoratives qui puisent leur inspiration dans les matières, les objets et les suggestions des temps anciens auxquels il donne une interprétation évoluant vers un concept contemporain de revêtement de sol céramique.

FRAME n'est en aucun cas un retour au passé mais bel et bien l'expression d'un majestueux envol vers un futur qui ne peut exister sans des racines profondément ancrées dans un sol fertile en innovation, culture, et créativité qui depuis toujours alimente le travail de *DesignTaleStudio*. FRAME est une collection qui propose un nouveau langage, celui du graphisme de ses surfaces céramiques destinées à revêtir les sols des espaces publics et des environnements résidentiels, et possède la valeur ajoutée d'une perspective avant-gardiste tournée vers la recherche et l'innovation.

# RE- VERS- ING A MODEL

---

## IT

**Il decoro grafico, un tempo elemento centrale del prodotto ceramico, ha vissuto negli ultimi decenni un inarrestabile declino, sfociato nel pressoché totale abbandono della decorazione delle pavimentazioni.**

**La comunicazione deputata all'ornamento ha dunque ceduto il passo ad una visione monocromatica delle grandi superfici abdicando la propria capacità di creare un dialogo con gli ambienti e le persone a vantaggio degli oggetti di arredo.**

**FRAME sovverte questo schema rompendo il consolidato tabù che vede le pavimentazioni come incapaci di recepire il decoro grafico. Una sovversione resa ancor più palese dal processo industriale su cui s'innesta, utilizzando la serialità come strumento di accessibilità al prodotto, nel vero spirito originario del disegno industriale.**

---

## EN

Graphic decoration, once a central element of ceramic products, has in the past decades seen an unstoppable decline, leading to the almost total abandonment of the culture of flooring decoration.

The communication function of decoration has thus moved in step with a monochrome vision of large surfaces, renouncing its own ability to create a dialogue with spaces and people, to the advantage of the furnishing items.

FRAME reverses this model by breaking the consolidated taboo in which flooring is incapable of taking on graphic decoration. A reversal made even clearer by the industrial process it is based on, using mass production as a tool for product accessibility, in the true original spirit of industrial design.

---

## FR

Le décor graphique, qui autrefois occupait le centre du produit céramique, a connu, au cours des dernières décennies, un inexorable déclin ayant abouti à l'abandon presque total de la culture de la décoration des sols.

La communication visuelle a donc cédé le pas à une représentation monochromatique des grandes surfaces destinées aux revêtements de sol, avouant par là son inaptitude à la création d'espaces dialoguant avec les personnes évoluant au profit des objets.

FRAME bouleverse ce schéma en brisant le tabou consolidé selon lequel les revêtements de sol ne peuvent présenter de décor graphique. Un bouleversement encore plus évident si l'on considère le procédé industriel sur lequel il se greffe, utilisant le concept de sérialité comme instrument d'accessibilité au produit, dans l'esprit véritable du design industriel.

# DE- SIGN- ING CE- RAMICS

## IT

Il progetto FRAME fonda la propria identità artistica su una visione di ricerca e rilettura della vocazione al decoro che da sempre caratterizza il territorio di Sassuolo, ponendosi come obiettivo centrale la contemporaneità e la volontà di pensare a un prodotto capace di rappresentare il futuro. *Studio FM Milano* ha dunque accolto la proposta di REFIN di interpretare la ceramica decorata con un progetto capace di guardare alla tradizione senza sconfinare nel falso storico o nella banale citazione.

L'applicazione del disegno bidimensionale, prerogativa del grafico, all'oggetto tridimensionale ha consentito al graphic designer di relazionarsi con aspetti progettuali e tecnologici innovativi, producendo un risultato visivamente dinamico composto da varianti del medesimo soggetto accostabili in un inedito e sofisticato effetto patchwork: un concetto di modularità diverso che prevede l'accostamento random di diversi soggetti. La collezione FRAME è dunque connotata da nuove chiavi interpretative, quali la frammentazione del disegno e il cambio scala del decoro, proponendo texture in grado di divenire strumento creativo per l'architetto e il progettista e di valorizzare, innovandoli, sia gli ambienti residenziali che quelli commerciali.

Lo Studio si è confrontato con le quattro tematiche progettuali confluenti nelle famiglie di prodotti: Geometric, Majolica, Carpet e Weave. E' stata condotta un'analisi preliminare rivolta ai decori tradizionali delle maioliche e delle marmette otto-novecentesche, poi ampliata ai diversi ambiti delle migliori scuole di decorazione, dal Bauhaus a Giò Ponti, dagli antichi azulejos spaziando fino alla tradizione tessile shibori. È da questi stimoli, anche molto diversi e distanti tra loro, che trae ispirazione la nuova collezione FRAME in grado, attraverso il valore decorativo delle elaborate texture, di riaffermare tutta la potenza comunicativa del disegnare.

## EN

The FRAME project bases its artistic identity on a vision of research and re-interpretation of the decorating vocation that has always characterised the Sassuolo area, focusing its objectives on contemporaneity and the will to design a product that is able to represent the future. *Studio FM Milano* was therefore interested in REFIN's proposal to interpret decorated ceramics with a project that looks to the tradition without falling into the trap of historical falsity or banal citation.

The application of two-dimensional design, the prerogative of graphics, to the three-dimensional object, allowed the graphic designers to relate to design aspects and innovative technology, producing a visually dynamic result composed of variants of the same subject that can be matched in a unique, sophisticated patchwork effect: a concept of different modularity involving the random combination of different subjects. The FRAME collection is therefore marked by new keys of interpretation, including the fragmentation of the pattern and the change in scale of the decoration; it proposes textures that become creative instruments for the architect and designer and enhance and innovate both residential and commercial settings.

The Studio worked on the four design themes that make up the product families: Geometric, Majolica, Carpet and Weave. In the research phase, a preliminary analysis was carried out into the traditional decorations of 19th and 20th century Majolica and marble-chip tiles, later broadened to the various environments of the best decorating schools, from Bauhaus to Giò Ponti, from ancient azulejos to the shibori textile traditional. And in these hints, each very different and distant from each other, lies the inspiration for the new FRAME collection, which through the decorative value of elaborate textures has successfully reinstated all the communicative power of design.

## FR

FRAME est un projet dont l'identité artistique repose sur une recherche et une revisitation de la vocation au décor qui depuis toujours caractérise la région de Sassuolo, dans le but essentiel d'évoluer vers un concept contemporain et dans la volonté d'imaginer un produit capable de représenter le futur. *Studio FM Milano* a donc accepté la proposition de REFIN d'interpréter la céramique décorée à travers un projet empreint des valeurs du passé sans pour autant tomber dans le faux historique ou dans un emprunt au combien banal.

Le fait d'avoir appliqué un dessin en deux dimensions, une prérogative du graphiste, à l'objet tridimensionnel, a permis au concepteur graphique de se confronter à des aspects conceptuels et technologiques innovants, tels que l'impression numérique, en produisant un résultat visuellement dynamique, composé de variantes du même élément pouvant être mises côte à côte, en obtenant ainsi un effet patchwork inédit et sophistiqué, un concept de modularité innovant qui prévoit l'association fortuite de plusieurs éléments. FRAME est par conséquent une collection qui se distingue par deux nouvelles clefs de lecture qui sont la fragmentation du motif et le changement d'échelle du décor. Il s'agit d'une proposition de textures susceptible de devenir un outil de créativité pour l'architecte et le concepteur, et de valoir, en les réinventant, aussi bien les environnements résidentiels que commerciaux.

*Studio FM Milano* a pris en considération quatre familles thématiques : Geometric, Majolica, Carpet et Weave. Elle a orienté son étude préliminaire vers les décors traditionnels des faïences et des dalles de marbres des XIXe et XXe siècles, avant d'explorer les différents domaines des écoles de décoration les plus prestigieuses, du Bauhaus à Giò Ponti, des anciens Azulejos, pour arriver enfin à la tradition textile Shibori. C'est de ces stimulantes découvertes, parfois très différentes les unes des autres, que s'est inspirée la nouvelle collection FRAME, parvenant, par la force décorative de leurs textures complexes, à réaffirmer le potentiel de la communication visuelle des graphismes.

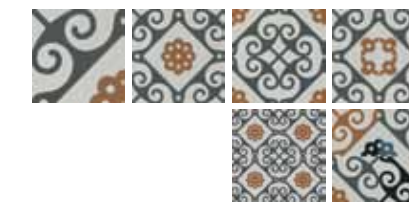
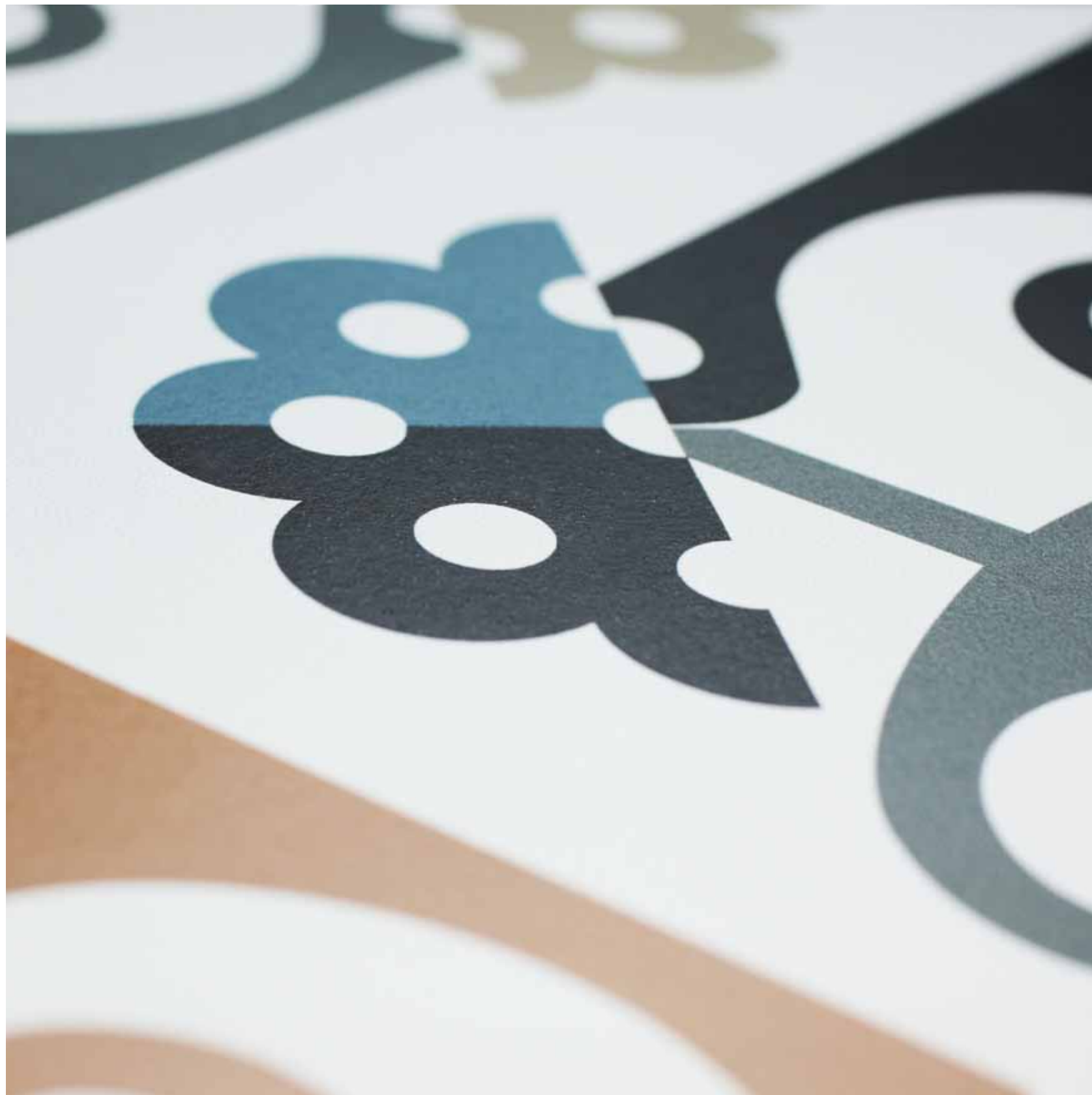

# MA- JOLI- CA

## IT

Tutto il potere evocativo dei motivi classici che rimandano ad infanzie di un tempo passato, ad una atmosfera familiare, si esprime nel decoro Majolica. La decostruzione del soggetto tradizionale, la reinterpretazione del colore e l'uso enfatico del cambio di scala crea un effetto dinamico e di forte impatto emotivo.

## EN

All the evocative power of classic patterns that take us back to bygone childhoods, a family atmosphere, is expressed in Majolica. The deconstruction of the traditional subject, the reinterpretation of colour and the emphatic use of changed scales creates a dynamic and thrilling effect.

## FR

Le décor Majolica exprime toute la force évocatrice des motifs traditionnels évoquant l'enfance lointaine, une atmosphère familiale, familiale. Le désassemblage de l'ornement classique ensuite recomposé dans un esprit plus contemporain en insérant la couleur et en changeant d'échelle, donne un effet dynamique et très impactant suscitant de fortes émotions.

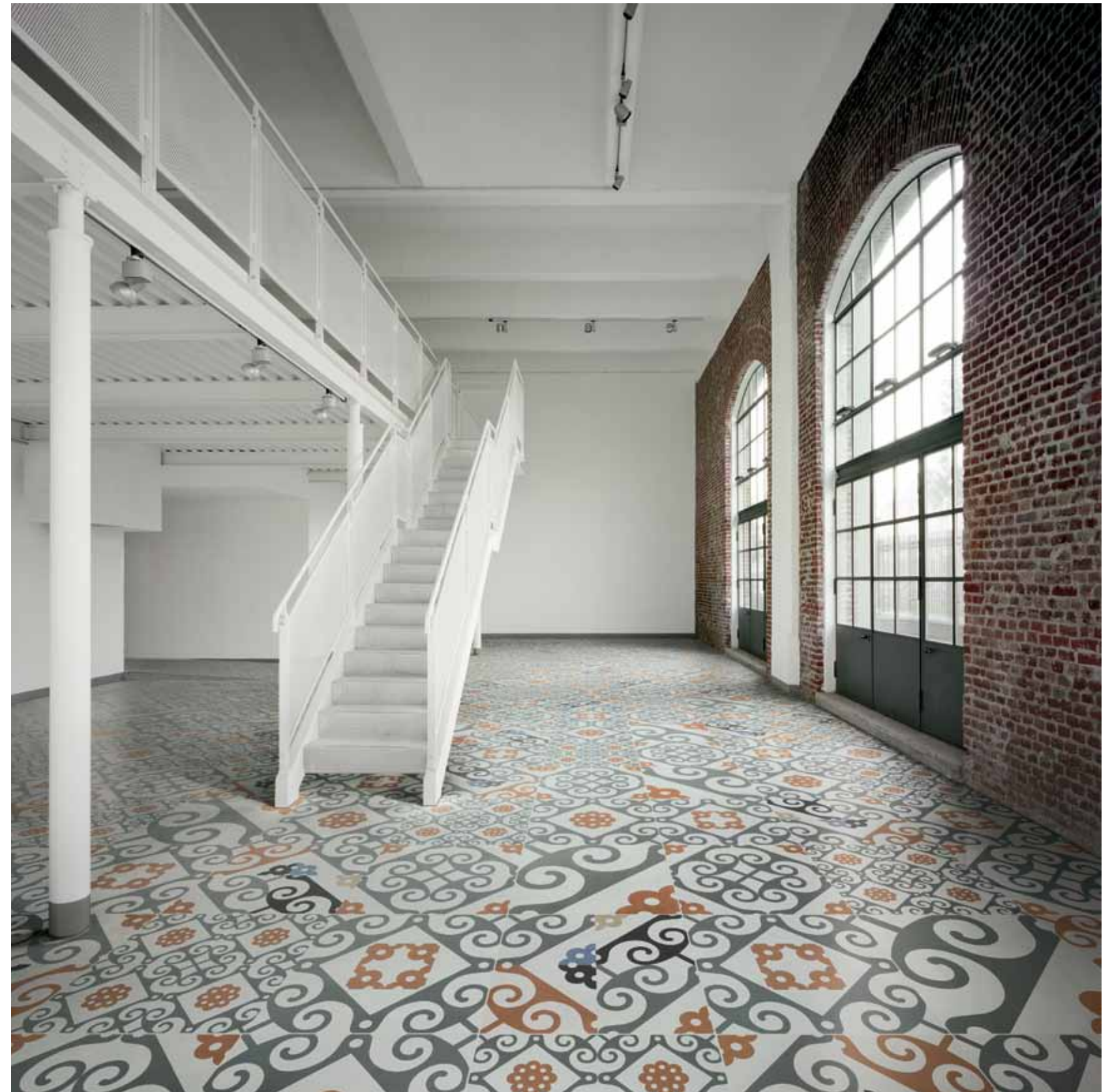



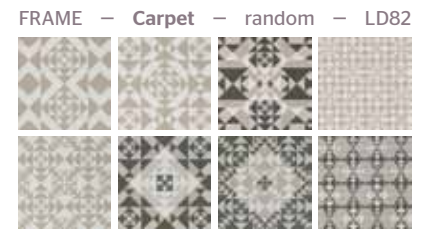

# CAR- PET

## IT

Sono i capolavori della designer tessile Anni Albers, dei motivi dei tessuti Bauhaus, ma anche gli intarsi lignei del tangram o i magici effetti del caleidoscopio ad ispirare la linea Carpet. È nel tratto definito e nitido tipico del design digitale e nell'utilizzo di tinte contemporanee che la grande tradizione tessile del Novecento evolve in un prodotto di forte innovazione.

## EN

The masterpieces of the textiles designer Anni Albers, the fabric patterns of Bauhaus, but also the wooden carvings of the tangram or the magical effects of the kaleidoscope inspire Carpet. In the typical, clear and well-defined lines of digital design and the use of contemporary colours, the great 20th century textiles tradition evolves into a highly innovative product.

## FR

Ce sont les chefs-d'œuvre de la créatrice textile Anni Albers, des motifs des tissus Bauhaus, mais aussi les marqueteries en bois du tangram ou les splendides effets du caléidoscope, qui inspirent la ligne Carpet. C'est dans la ligne précise et limpide qui est celle du design numérique et dans l'emploi de teintes contemporaines, que la grande tradition textile du XXe siècle évolue en un produit fortement novateur.





FRAME - Carpet - modulo - LD94



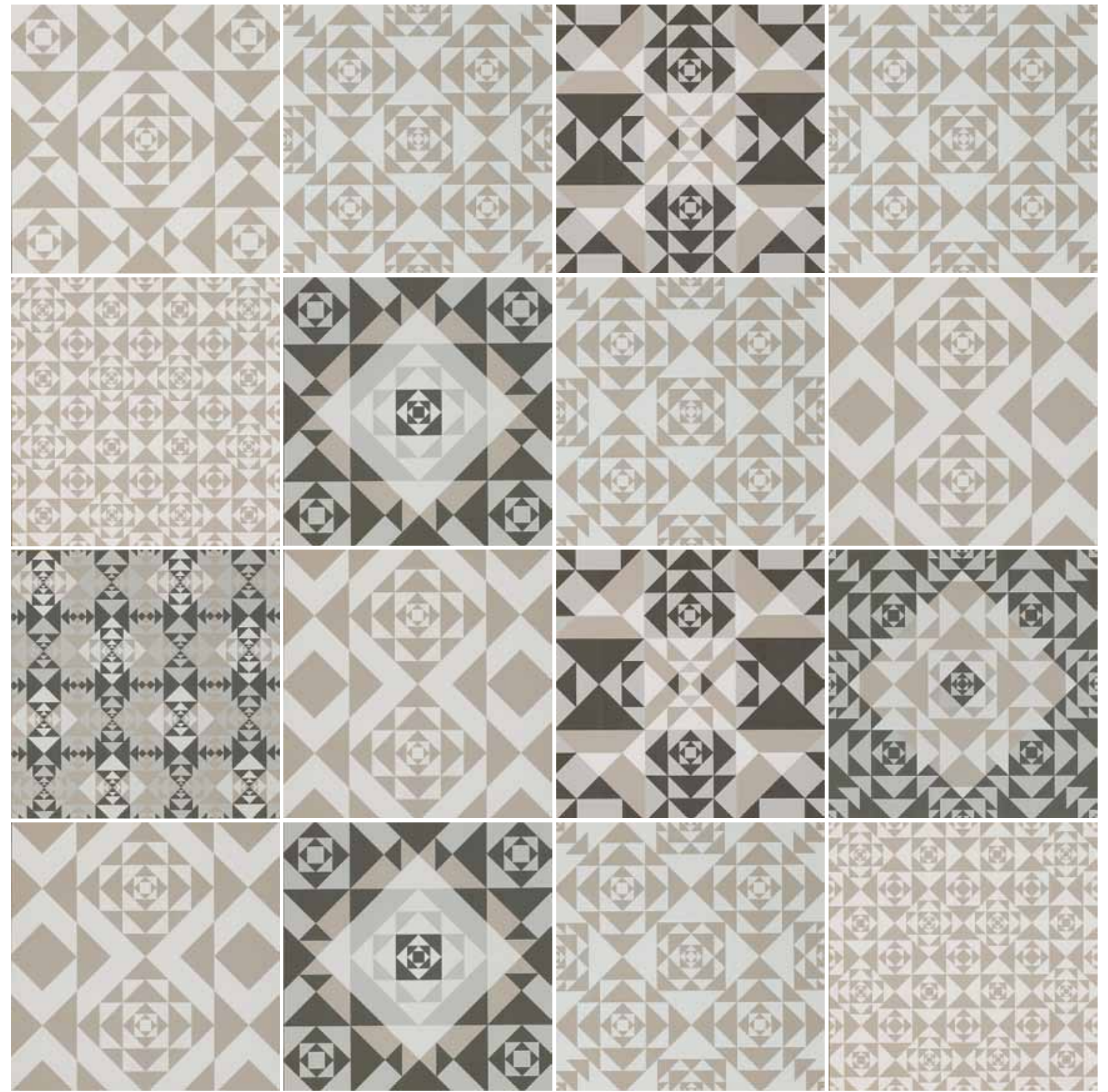



# WEAVE

## IT

Weave è un gioco ottico dalla trama sinuosa, una raffinata eleganza espressa da cromatismi soffusi che restituiscono, nella loro modularità, un flusso visivo piacevolmente indefinito. Liberamente ispirato all'antica tecnica orientale Shibori, la tintura "ad esclusione" dei tessuti, Weave ha il potere di fissare graficamente la vibrazione del motivo tessile nella materia ceramica.

## EN

Weave is an optical game of sinuous lines, refined elegance expressed by soft colours which, through their modularity, offer a pleasantly undefined visual flow. Loosely inspired by the oriental Shibori technique, dyeing fabrics "by exclusion", Weave is able to graphically set the vibration of the textile pattern in the ceramic matter.

## FR

Weave est une illusion optique évoquant une trame sinueuse, une élégance raffinée exprimée par des couleurs diffuses qui renvoient, dans leur modularité, un courant visuel agréablement incertain. Librement inspiré du Shibori, une ancienne technique japonaise de teinture à réserve par ligature sur tissu, Weave a le pouvoir de fixer graphiquement la vibration du motif textile dans la matière céramique.



FRAME — Weave — modulo — LD93



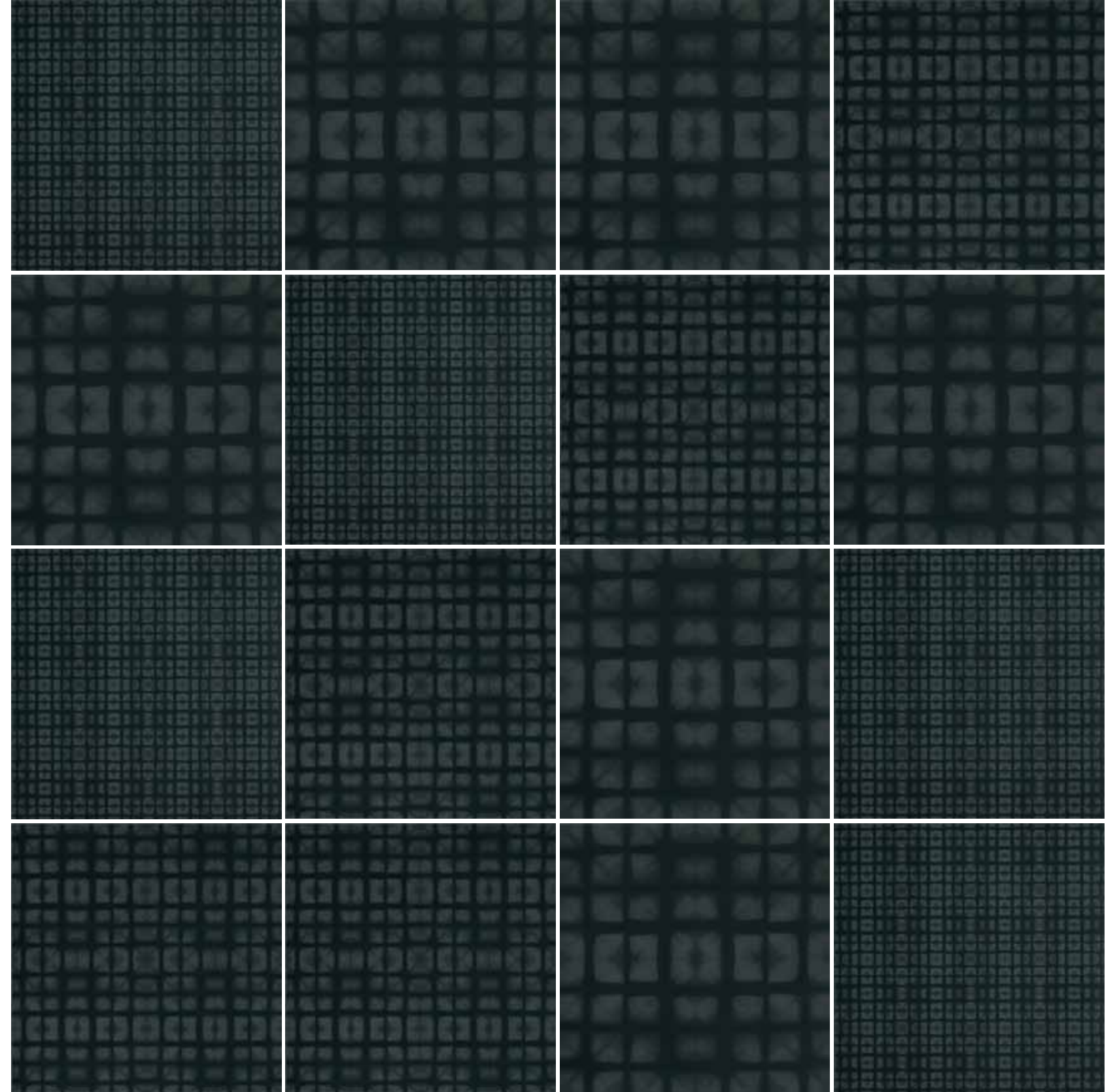
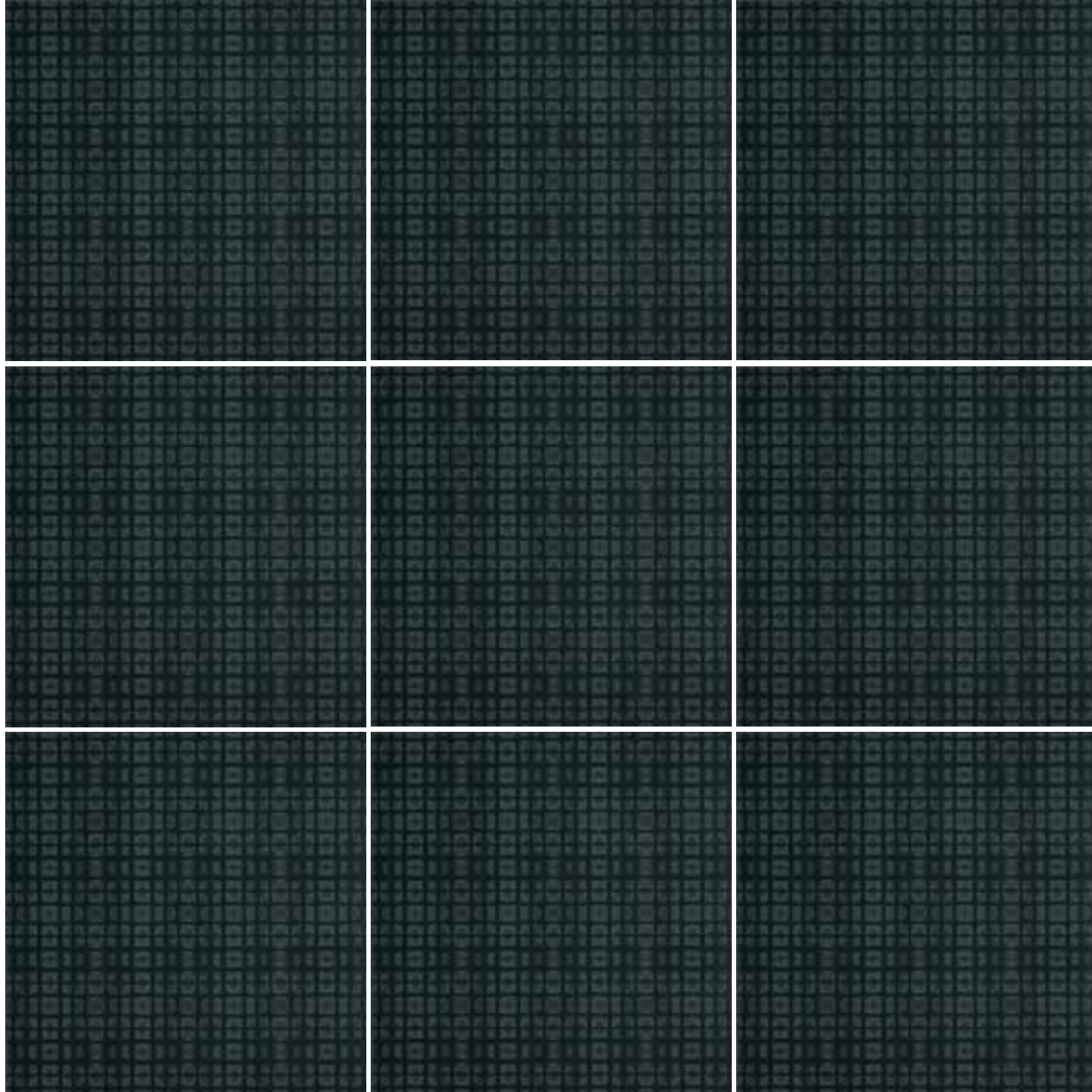
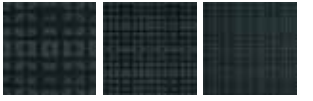

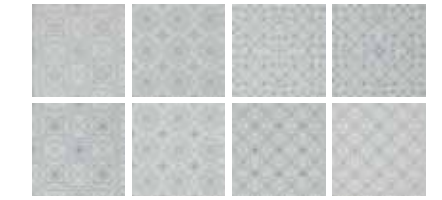
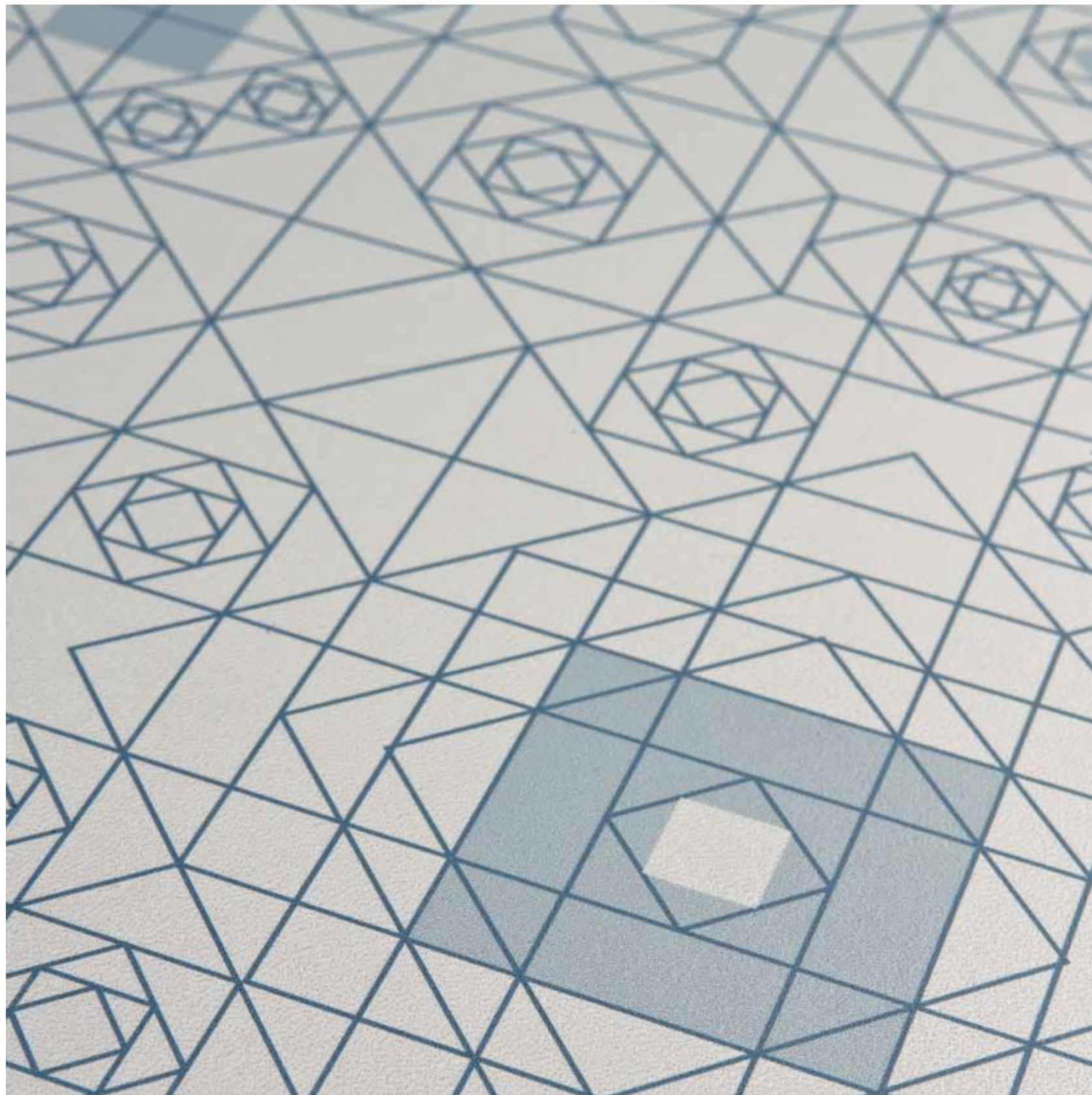

# GEO- MET- RIC

## IT

Il tratto tipico delle grandi stampe cianografiche, delle librerie autocad e dei blueprint, incontra i motivi degli azulejos creando un ponte tra la tradizione del decoro mediterraneo e l'era digitale.

Le linee geometriche dei disegni astratti creano complessi giochi ottici dati dalle sottili tracce accostate tra loro in diversi rapporti di scala.

## EN

The typical stroke of large cyanographic prints, autocad libraries and blueprints, meets the patterns of the azulejos creating a bridge between Mediterranean decorative traditions and the digital age.

The geometrical lines of the abstract patterns create complex optical games in the thin traces that work together on different scales.

## FR

Le tirage numérique par lequel se distinguent les grands clichés obtenus par cyanotypie, des photothèques et des dessins de définition "blueprint", évoque les motifs des azulejos en créant une passerelle entre la tradition du décor méditerranéen et l'ère du numérique.

Les lignes géométriques des motifs abstraits construisent des jeux optiques d'une grande complexité par de délicates lignes entrecroisées et dessinées en changeant d'échelles.

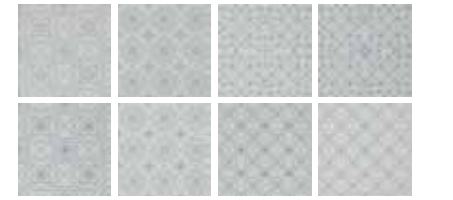

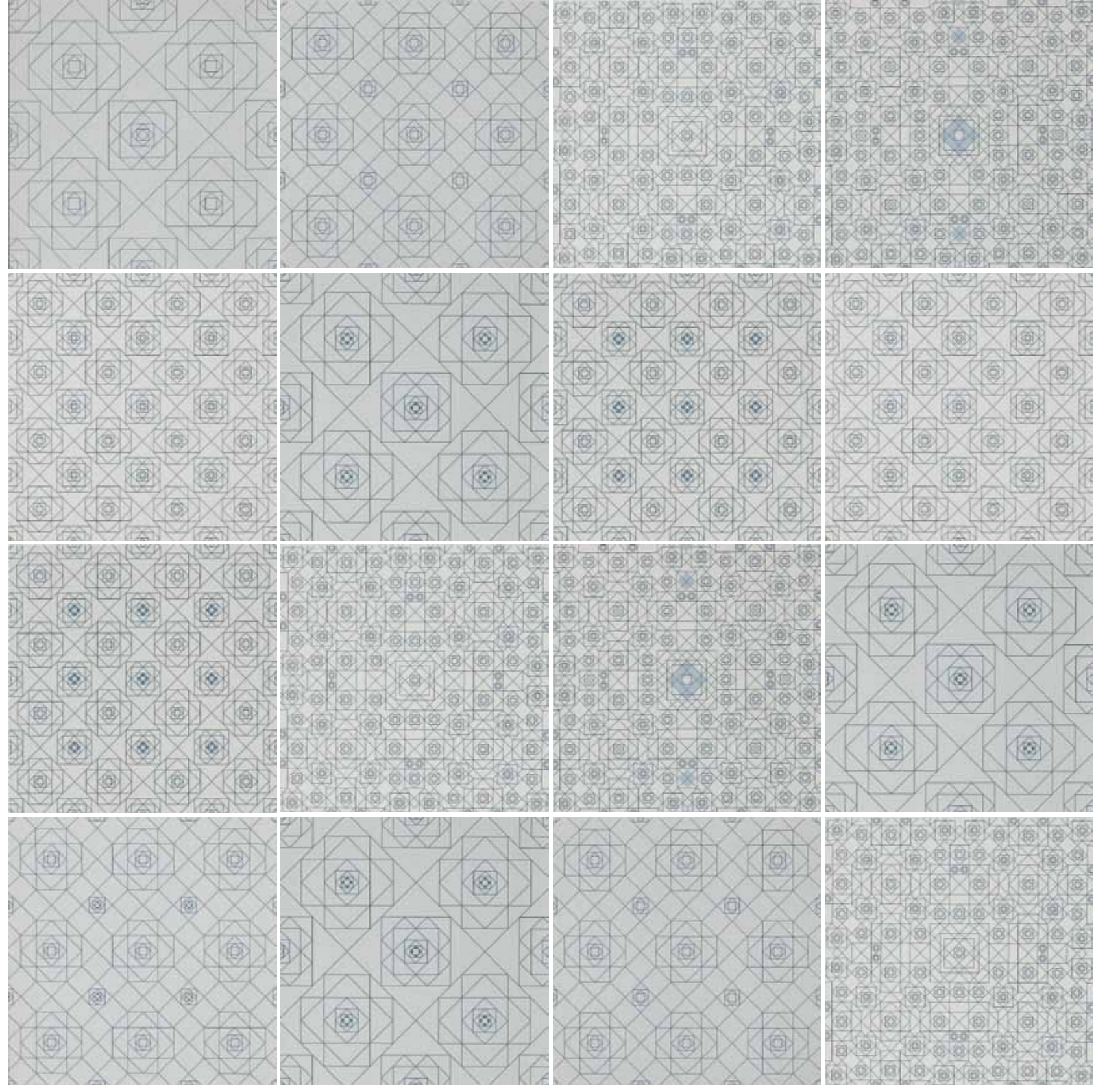
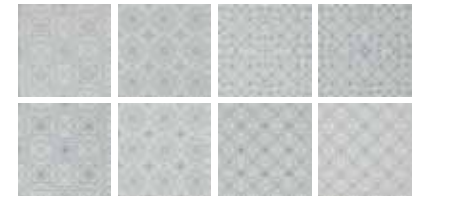
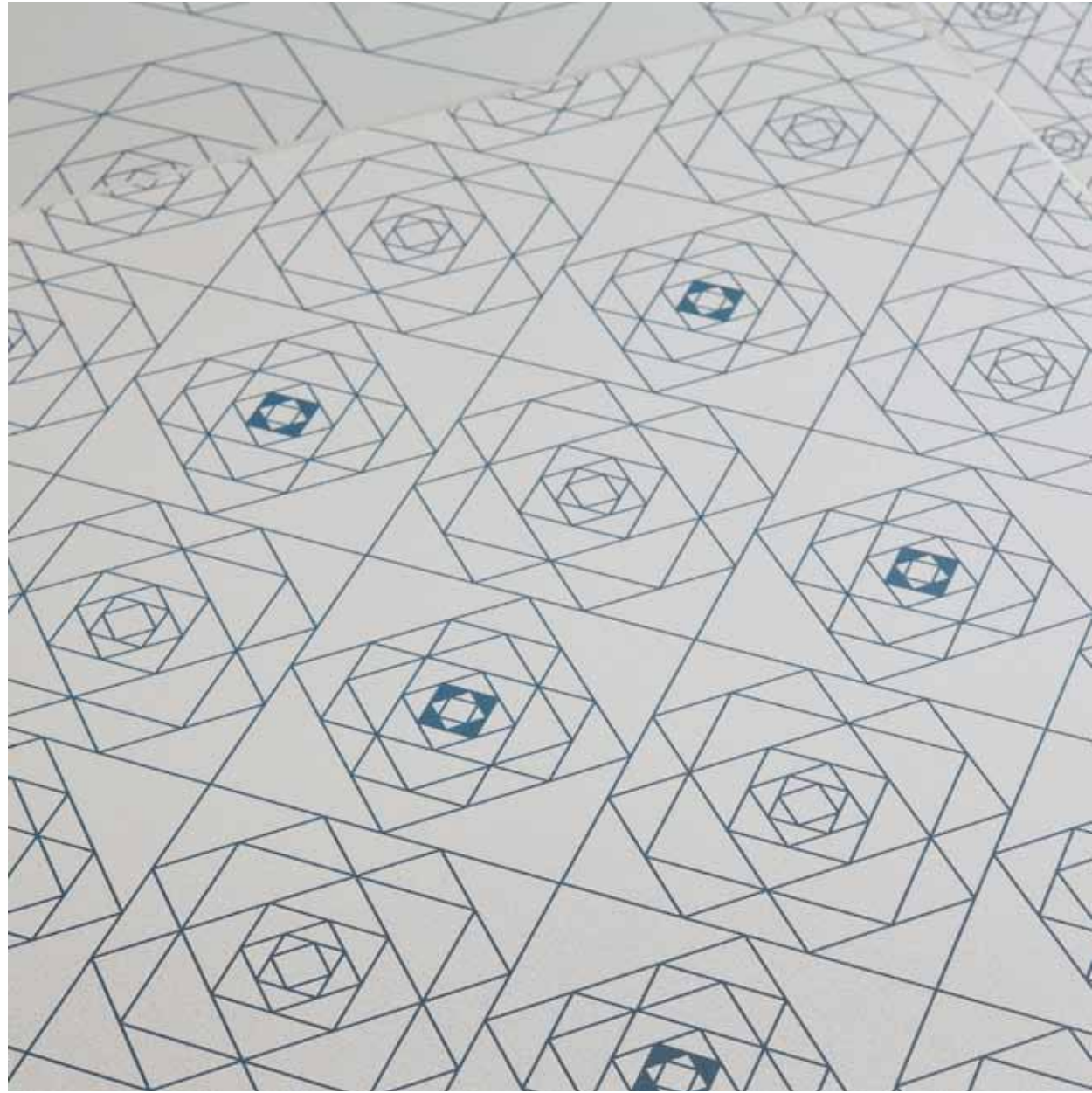



GRES PORCELLANATO  
PORCELAIN STONWARE  
GRES CERAME FIN VITRIFIE  
FEINSTEINZEUG  
PORSELEINGRES  
КЕРАМОГРАНИТ

RETTIFICATI  
RECTIFIED  
RECTIFIÉ  
REKTIFIZIERT  
GESLEPEN  
ШЛИФОВАННЫЙ

60x60 cm (24"x24") R  
± 9,5 mm

RANDOM

M

FRAME — Majolica — random — LD85

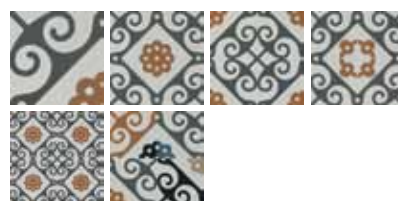

C

FRAME — Carpet — random — LD82



W

FRAME — Weave — random — LD81



G

FRAME — Geometric — random — LD84



GRES PORCELLANATO  
PORCELAIN STONWARE  
GRES CERAME FIN VITRIFIE  
FEINSTEINZEUG  
PORSELEINGRES  
КЕРАМОГРАНИТ

RETTIFICATI  
RECTIFIED  
RECTIFIÉ  
REKTIFIZIERT  
GESLEPEN  
ШЛИФОВАННЫЙ

60x60 cm (24"x24") R  
± 9,5 mm

MODULO

M

FRAME — Majolica — modulo — LD92



C

FRAME — Carpet — modulo — LD94

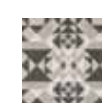

W

FRAME — Weave — modulo — LD93



IT

La proposta MODULO prevede una sola grafica, un modulo singolo da ripetere nella posa per creare un'ampia composizione decorativa. Disponibile nelle categorie Carpet, Majolica e Weave

EN

The MODULO option has a single graphic, a single module to be repeated during installation to create a decorative composition. Available in the categories Carpet, Majolica and Weave.

FR

La proposition MODULO prévoit un seul graphisme, un même module à répéter dans la pose pour créer une vaste composition décorative. Disponible dans les catégories Carpet, Majolica et Weave.

IT

La versione RANDOM comprende grafiche diverse, inscatolate a miscelazione casuale, per lasciare la massima libertà di composizione e creare originali texture effetto patchwork.

Numero di grafiche per ogni categoria: Carpet 8, Geometric 8, Majolica 6, Weave 3

EN

The RANDOM versions features a series of different graphics, randomly mixed and boxed, in order to allow for maximum freedom of composition and to create original patchwork-effect textures.

Number of graphics for each category: Carpet 8, Geometric 8, Majolica 6, Weave 3

FR

La version RANDOM comprend des graphismes différents, conditionnés et mélangés au hasard, pour laisser une liberté maximale dans la composition et créer d'originales textures à effet patchwork.

Nombre de graphismes pour chaque catégorie : Carpet 8, Geometric 8, Majolica 6, Weave 3.

IT

**Limitazione di garanzia per righe bianche**  
Nonostante vengano adottate le più rigorose specifiche di qualità, a causa del particolare processo di produzione, sui campi uniformemente colorati della piastrella, possono presentarsi un numero limitato di sottili righe bianche. Tali righe pertanto non costituiscono un vizio del prodotto e non potranno dar luogo ad alcuna contestazione; in particolare modo, nessun intervento di sostituzione potrà essere richiesto, nel caso di materiale già posato.

EN

**Limitation of guarantee for white lines.**  
Despite the extremely rigorous quality specifications adopted, a limited number of fine white lines may be present on the evenly coloured parts of the tiles, as a result of the particular production process used. Therefore, these lines may not be considered a defect, and will not be accepted as a cause for complaint; specifically, no replacement may be requested in the case of material already installed.

FR

**Limitation de garantie pour les lignes blanches.** Bien que les spécifications de qualité les plus rigoureuses soient adoptées, un nombre limité de fines lignes blanches peut se présenter en raison du processus particulier de production sur les fonds uniformément colorés du carreau. Par conséquent, lesdites lignes ne constituent pas un défaut du produit et ne pourront donner lieu à des contestations. De même, aucune intervention de remplacement ne pourra être requise, dans le cas d'un matériau déjà posé.

CARATTERISTICHE TECNICHE - TECHNICAL FEATURES - CARACTERISTIQUES TECHNIQUES  
 TECHNISCHE EINGESCHAFTEN - TECHNISCHE EIGENSCHAPPEN - ТЕХНИЧЕСКАЯ ХАРАКТЕРИСТИКА

GRES FINE PORCELLANATO - EN 14411 ISO 13006 Gruppo Bla Annex G

NORMA REGULATION NORME NORM NORM NORMA	VALORE PRESCRITTO DELLA NORMA EN 14411 ISO 13006 REQUIRED STANDARDS VALEUR PRESCRIPTE PAR LES NORMES NORMVORGABE DOOR DE NORM VOORGESCHREVEN WAARDE ПРЕДПИСАННОЕ НОРМОЙ ЗНАЧЕНИЕ	VALORE VALUES VALEUR PRODUKTION WAARDE ЗНАЧЕНИЕ
---	---	--

	<b>Dimensioni</b> - Sizes dimensions - Abmessungen Afmetingen - Размер	UNI EN ISO 10545/2	<b>Lunghezza e larghezza</b> - Length and width - Longueur et largeur - Länge und Breite Lengte en breedte - Длина и ширина $\pm 0,6\%$ max <b>Spessore</b> - Thickness - Epaisseur - Stärke - Dikte - Толщина $\pm 5\%$ max <b>Rettilineità spigoli</b> - Linearity - Rectitude des arêtes - Kantengeradheit - Rechtheid kanten Прямолинейность граней $\pm 0,5\%$ max <b>Ortogonalità</b> - Wedging - Orthogonalité - Rechtwinkligkeit - Haaksheid hoeken Ортогональность $\pm 0,6\%$ max <b>Planarità</b> - Warpage - Planéité - Ebenfächigkeit - Vlakheid - Плоскостность $\pm 0,5\%$	<b>Conforme</b> - According Conforme - Gemaess - Conform - Соответствует
	<b>Assorbimento Acqua</b> - Water absorption Absorption d'eau - Wasseraufnahme Waterabsorptie - Водопоглощение	UNI EN ISO 10545/3	$\leq 0,5\%$	0,2%
	<b>Resistenza alla flessione</b> - Flexual strenght Résistance à la flexion - Biegefestigkeit Buigvastheid - Прочность при изгибе	UNI EN ISO 10545/4	$\geq 35$ N/mm <sup>2</sup>	<b>Conforme</b> - According Conforme - Gemaess Conform - Соответствует
	<b>Resistenza agli sbalzi termici</b> - Thermal shock resistance - Resistance aux écarts de temperature - Temperaturwechselbeständigkeit Temperatuurswisselingen - Стойкость к перепадам температур	UNI EN ISO 10545/9	<b>Nessun campione deve presentare difetti visibili</b> - No sample must show visible defects - Aucun échantillon ne doit présenter des défauts visibles - Kein Exempla darf sichtbare Schäden aufweisen - Geen enkel monster mag zichtbare gebreken vertonen Не один образец не должен иметь видимых дефектов	<b>Resistenti</b> - Resistant Resistants - Widerstand Weerbarstig - Стойкий
	<b>Resistenza al gelo</b> - Frost resistance Résistance au gel - Frostwiderständigkeit Vorstbestandheid - Морозостойкость	UNI EN ISO 10545/12	<b>Resistenti</b> - Resistant - Resistants - Widerstand - Weerbarstig - Стойкий	<b>Non gelivi</b> - Frost-proof Non gélifs - Frostsicher Vorstbestendig Морозостойкие
	<b>Resistenza all'attacco chimico*</b> - Chemical resistance - Resistance à l'attaque chimique Beständigkeit gegen chemikalien - Chemische bestandheid - Стойкость к воздействию химических веществ	UNI EN ISO 10545/13	<b>Resistenza all'attacco chimico*</b> - Chemical resistance - Resistance à l'attaque chimique - Beständigkeit gegen chemikalien - Chemische bestandheid - Стойкость к воздействию химических веществ	<b>Resistenti</b> - Resistant Resistants - Widerstand Weerbarstig - Стойкий
	<b>Resistenza alle macchie</b> - Stain resistance Insensibilité aux taches - Widerständigkeit gegen fleckenbildende agens - Weerstand tegen vlekken - Стойкость к образованию пятен	UNI EN ISO 10545/14	<b>GL Smaltati</b> $\geq 3$	<b>Conforme</b> - According Conforme - Gemaess Conform - Соответствует

\*

\* Prodotti chimici di uso domestico ed additivi per piscina  
 \* Chemical products for household use and swimming pool additives  
 \* Produits chimiques à utilisation domestiques et additifs pour piscine  
 \* Reinigungsmittel für den Hausgebrauch und Zusatzen für Schwimmbad  
 \* Chemische producten voor huishoudelijk gebruik en additieven voor zwembaden  
 \* Для химикатов, используемых в быту и для бассейна.

# PACK-

35

Pz/Sc	3
m <sup>2</sup> /Sc	1,0800
Kg/Sc	23,40
Sc/Pallet	40
m <sup>2</sup> /Pallet	936,00
Kg/Pallet	43,20

# AG- ING

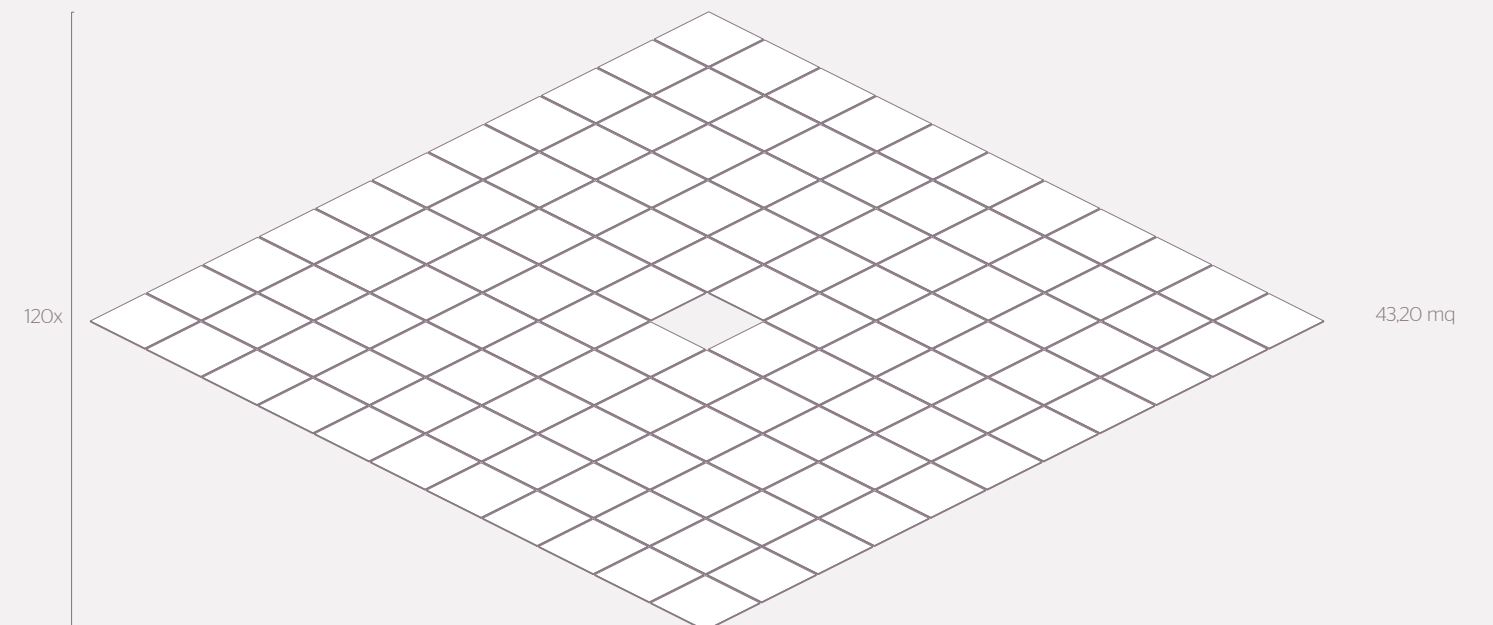
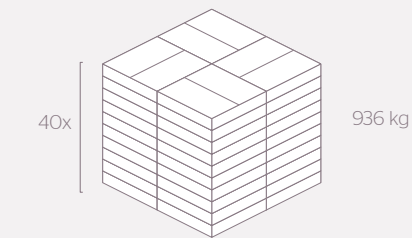
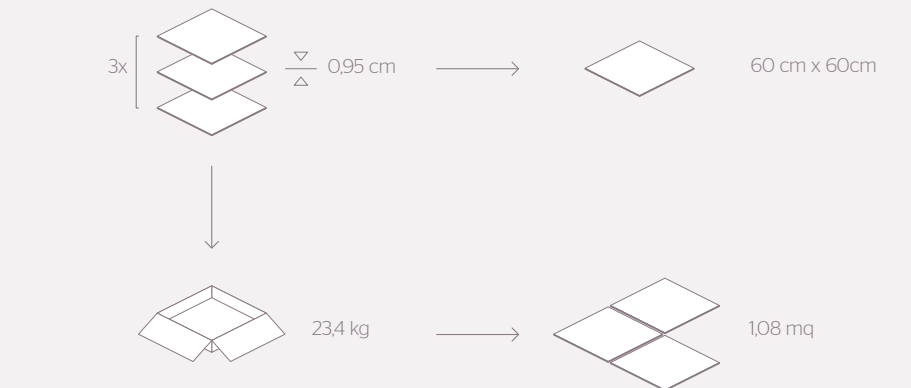

---

**FRAME**

[www.designtalestudio.com](http://www.designtalestudio.com)

**DesignTaleStudio**  
is a registered trademark  
owned by **Ceramiche Refin S.p.A.**

© Copyright 2012  
by **Ceramiche Refin S.p.A.**  
Salvaterra (RE)

ART DIRECTION  
**Studio FM Milano**

GRAPHIC DESIGN  
**Studio FM Milano**

COPYWRITING  
**Massimo Crotti**

PRINT  
**Ruggeri Grafiche Srl**

Printed on september 2012

# CRE- DITS

---

**IT**

*Studio FM Milano opera dal 1996 nell'ambito della comunicazione visiva ed in particolare si occupa della progettazione dei caratteri generali dell'immagine coordinata, di web design e di design editoriale, applicandosi in diversi ambiti commerciali quali, moda, design, architettura, industria, editoria, cultura ed anche in ambiti istituzionali.*

*Lo studio è stato fondato da Sergio Menichelli, formatosi presso l'ISA di Monza e l'ISIA di Urbino, e da Barbara Forni, diplomata presso l'Accademia di Brera e la Scuola Politecnica di Design di Milano; successivamente si è unito Cristiano Bottino, architetto laureato alla Parson School di NY.*

---

**EN**

*Studio FM Milano has been working since 1996 in visual communication, dealing in particular with the general design of coordinated images, web design and editorial design, working in various commercial areas including fashion, design, architecture, industry, publishing, culture and institutional fields.*

*The studio was founded by Sergio Menichelli, who studied at the ISA in Monza and the ISIA in Urbino, and Barbara Forni, who graduated from the Brera Academy and the Milan Design Polytechnic; subsequently Cristiano Bottino, an architect who graduated at the Parson School in NY, joined the firm.*

---

**FR**

*Depuis 1996, Studio FM Milano se consacre à la communication visuelle, et s'occupe tout particulièrement de la conception des principaux caractères de l'image coordonnée, de web design et de design éditorial, dans plusieurs types d'environnements commerciaux tels que la mode, le design, l'architecture, l'industrie, l'édition, la culture et même certains environnements institutionnels. Studio FM Milano a été fondée par Sergio Menichelli, qui a étudié les arts graphiques à l'ISA de Monza et à l'ISIA d'Urbino, et par Barbara Forni, diplômée à l'Académie de Brera et à l'École Polytechnique de Design de Milan; Cristiano Bottino, architecte issu de la Parson School de New York les a rejoints par la suite.*